

rainbow[®]
POWERNOCZZLE[™]

INSTRUKCJA OBSŁUGI

Ważne Zalecenia Dotyczące Bezpieczeństwa

OSTRZEŻENIE:

1. Wykorzystywać wyłącznie zgodnie z opisem w niniejszej instrukcji. Stosować tylko z modelem RHCS19 Rainbow.
2. W celu ograniczenia ryzyka porażenia prądem elektrycznym, stosować wyłącznie w pomieszczeniach.
3. W celu uniknięcia ryzyka pożaru nie wolno odkurzać niczego co się pali lub dymi, na przykład papierosów, zapalek lub gorącego popiołu.
4. Aby zapobiec porażeniu prądem elektrycznym nie należy dotykać wtyczki ani szczotki Power Nozzle mokrymi rękami.
5. Aby uniknąć obrażeń, do otworów nie należy wkładać żadnych przedmiotów. Nie używać, kiedy zablokowane są którekolwiek otwory; usunąć kurz, włókna, włosy i wszystko, co może redukować przepływ powietrza.
6. Aby uniknąć obrażeń, trzymać włosy, luźną odzież, palce oraz wszystkie części ciała z dala od otworów i części ruchomych.
7. W celu ograniczenia ryzyka porażenia prądem elektrycznym, stosować wyłącznie do zbierania materiałów suchych. Nie należy używać szczotki Power Nozzle na zewnątrz ani na mokrych powierzchniach.
8. W celu ograniczenia obrażeń spowodowanych przez części ruchome, przed czyszczeniem lub serwisowaniem odłączyć od zasilania elektrycznego.
9. Szczotka Power Nozzle wykorzystuje podwójną izolację. Stosować jedynie identyczne części zamienne. Serwisowanie podwójnie izolowanych urządzeń - patrz instrukcja.
10. Urządzenie podwójnie izolowane oznaczone jest jednym lub więcej z następujących słów: „**PODWÓJNA IZOLACJA**” lub „**PODWÓJNIE IZOLOWANY**” lub symbolem podwójnej izolacji (kwadrat w kwadracie). W urządzeniu podwójnie izolowanym, zamiast uziemienia zastosowane są dwa systemy izolacji. W urządzeniu podwójnie izolowanym mechanizm uziemiający, ani środki uziemiania nie mogą zostać dodane do urządzenia. Serwisowanie urządzenia podwójnie izolowanego wymaga ekstremalnej troski i znajomości systemu, i powinno być wykonywane wyłącznie przez wykwalifikowany personel. W przypadku urządzenia podwójnie izolowanego części zamienne muszą być identyczne, jak zastępowane.
11. W celu uniknięcia ryzyka pożaru nie wolno zbierać łatwopalnych cieczy, takich jak benzyna ani stosować w miejscach, gdzie mogą być obecne.
12. Rainbow może być stosowany przez dzieci w wieku powyżej 8 lat oraz osoby o ograniczonych zdolnościach fizycznych, sensorycznych lub psychicznych lub nieposiadające doświadczenia albo wiedzy, o ile będą one pod nadzorem lub zostaną przeszkolone w zakresie bezpiecznego użytkowania Rainbow i zrozumieją związane z jego używaniem zagrożenia. Dzieci powinny być nadzorowane w celu zapewnienia, że nie bawią się Rainbow. Czyszczenie i prace konserwacyjne nie mogą być wykonywane przez dzieci bez odpowiedniego nadzoru.
13. Nigdy nie zbierać twardych lub ostrych przedmiotów z użyciem Power Nozzle. Przedmioty takie jak szpilki, spinki do włosów, pinezki, kredki i końcówki ołówków mogą spowodować uszkodzenie rolki lub paska szczotki.
14. Przed podłączeniem Power Nozzle należy upewnić się, czy Rainbow jest odłączony od zasilania.
15. Nie smarować silnika olejem. Silnik jest smarowany na stałe i uszczelniony.
16. Przed użyciem Rainbow na gołych twardych powierzchniach skonsultować się z procentem podłogi. Następnie sprawdzić Power Nozzle w niewidocznych miejscach celem zweryfikowania czy użycie nie powoduje uszkodzenia podłogi.
17. Power Nozzle NIE jest przeznaczona do stosowania na polerowanych lub błyszczących twardych podłogach. Dodatkowo, podczas TRANSPORTOWANIA Power Nozzle przez polerowane lub błyszczące twarde podłogi, Power Nozzle NIE powinna pracować I rury powinny być umieszczone w górnym położeniu blokowania, I Power Nozzle powinna być odchylna do tyłu na swoich tylnych dwóch kołach celem transportu przez wypolerowaną lub błyszczącą twardą podłogę.
18. OSTRZEŻENIE: Przed wykonaniem konserwacji odłączyć urządzenie od zasilania elektrycznego. Nieprzestrzeganie tych zasad może prowadzić do porażenia prądem lub obrażeń.



SYMBOL TEN WSKAZUJE „PRZESTROGĘ”. W trakcie użytkowania urządzenia elektrycznego, należy zawsze przestrzegać podstawowych środków ostrożności, w tym:



SYMBOL TEN OZNACZA „PRZECZYTAJ WSZYSTKIE INSTRUKCJE PRZED UŻYCIEM URZĄDZENIA”.

ZACHOWAJ TE INSTRUKCJE

SZCZOTKA POWER NOZZLE JEST PRZEZNACZONA JEDYNIEM DO UŻYTKU W RAMACH GOSPODARSTWA DOMOWEGO
NALEŻY UŻYTKOWAĆ SZCZOTKĘ POWER NOZZLE JEDYNIEM W SPOSÓB OKREŚLONY W INSTRUKCJI UŻYTKOWNIKA
SZCZOTKI POWER NOZZLE NALEŻY UŻYWAĆ WYŁĄCZNIE Z MODELEM RHCS19 RAINBOW

Rainbow® Power Nozzle™

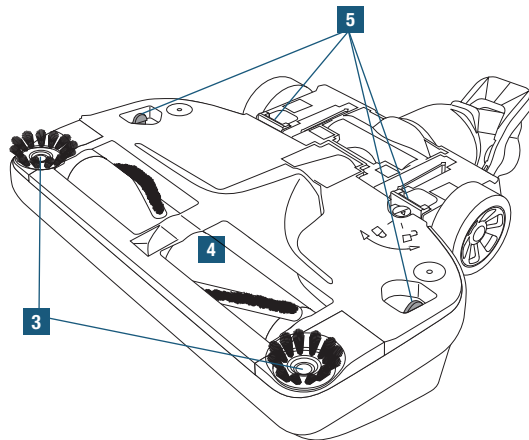
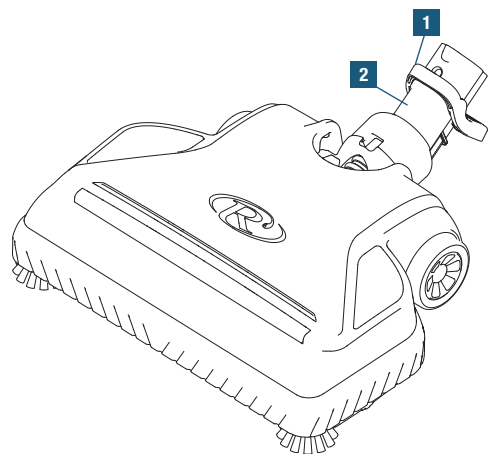

1. Zwolnienie nożne
2. Ramię obrotowe
3. Aktywne szczotki czyszczące krawędzie
4. Szczotka obrotowa
5. Zaczepy zwalniania płytki podstawy

W przypadku potrzeby wymiany taśm lub innych komponentów szczotki Power Nozzle, należy skontaktować się z autoryzowanym dystrybutorem firmy Rainbow.

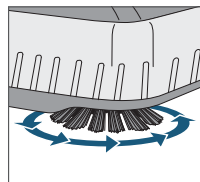

Aktywne czyszczenie krawędzi...

Przystawka Power Nozzle do urządzenia Rainbow wyposażona jest w aktywne szczotki krawędziowe po obu stronach. Sprzątanie Power Nozzle wzdłuż listew przysściennych lub mebli pomaga usuwać brud uwieczony pod krawędziami dywanów.

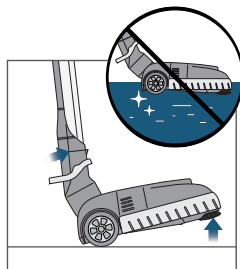

Polerowane lub błyszczące powierzchnie twarde

⚠ PRZESTROGA: Power Nozzle NIE jest przeznaczona do stosowania na polerowanych lub błyszczących twardych podłogach.

Dodatkowo, podczas TRANSPORTOWANIA Power Nozzle przez polerowane lub błyszczące twarde podłogi, Power Nozzle NIE powinna pracować i występy powinny być umieszczone w górnym położeniu blokowania, a Power Nozzle powinna być odchylona do tyłu na swoich tylnych dwóch kołach celem transportu przez wypolerowaną lub błyszczącą twardą podłogę.

Przewodnik Rozwiązywania Problemów

To urządzenie Rainbow zostało dokładnie przetestowane i sprawdzone. W przypadku wystąpienia drobnych usterek, poniższa procedura rozwiązywania problemów może pomóc w identyfikacji i rozwiązaniu problemu. Jeżeli nie można rozwiązać problemu należy skontaktować się z autoryzowanym dystrybutorem Rainbow w celu wykonania serwisu. Wszelkie procedury serwisowe niewymienione niżej powinny być wykonywane przez autoryzowanego dystrybutora Rainbow lub centrum serwisowe.

⚠️ OSTRZEŻENIE: Przed wykonaniem konserwacji odłączyć urządzenie od zasilania elektrycznego. Nieprzestrzeganie tych zasad może prowadzić do porażenia prądem lub obrażeń.

PROBLEM	MOŻLIWA PRZYCZYNA	II MOŻLIWE ROZWIĄZANIE
Silnik Power Nozzle nie pracuje.	Przełącznik na uchwycie nie został aktywowany.	Ścisnąć przełącznik na uchwycie węża.
	Rury nie są podłączone.	Upewnić się, że rury są właściwie podłączone.
	Brak połączenia rur.	Upewnić się, że rury są właściwie osadzone.
	Zadziałało automatyczne zabezpieczenie silnika.	Wyłączyć Rainbow. Odczekać 30 sekund. Ponownie włączyć Rainbow.
Silnik Power Nozzle pracuje, ale szczotka nie obraca się.	Zerwany pasek.	Odłączyć zasilanie; zdjąć płytkę podstawy; upewnić się, czy szczotka obraca się swobodnie; wymienić pasek.
Szczotka Power Nozzle zablokowana i nie można jej obrócić ręką.	Przedmiot zaklinowany w komorze szczotki.	Odłączyć zasilanie; zdjąć płytkę podstawy; usunąć przedmiot; upewnić się, czy szczotka obraca się swobodnie.
	Zużyte łożysko.	W celu wymiany szczotki obrotowej skontaktować się z dystrybutorem Rainbow lub centrum serwisowym.
Power Nozzle nie zbiera dobrze zanieczyszczeń.	Zapchana komora powietrzna.	Odłączyć zasilanie; zdjąć płytkę podstawy; oczyścić całą komorę powietrzną.
	Zapchane rury lub wężę.	Odłączyć zasilanie; usunąć przeszkodę; podłączyć do Rainbow; upewnić się, czy powietrze swobodnie przepływa przez wąż.
	Szczecina nie styka się z dywanem.	Upewnić się, czy płytka podstawy przed zatrzaśnięciem jest we właściwym położeniu; wymienić szczotkę, jeżeli szczecina jest zbyt mocno zużyta.

Montaż i użytkowanie szczotki Power Nozzle™

Montaż

1. Przed użyciem szczotki Power Nozzle należy wykonać czynności zgodnie z Instrukcją szybkiego uruchomienia odkurzacza Rainbow, aby go przygotować.
2. Należy włożyć dolną głowicę wypukłą końcówką do otworu umieszczonego u góry szczotki Power Nozzle. Naciskać w dół do momentu, aż przycisk blokady wyda odgłos kliknięcia.

Użytkowanie

3. Podłączyć odkurzacza Rainbow.
4. Wcisnąć główny przycisk zasilania. Odkurzacza Rainbow zawsze wstępnie działa dużych obrotach.
5. Aby zmienić położenie z pionowego, użyć lewej stopy, przycisnąć górną część szczotki Power Nozzle. Następnie należy pociągnąć do tyłu.
6. Aby aktywować szczotkę Power Nozzle, nacisnąć spust na uchwycie węża. Aby wyłączyć szczotkę Power Nozzle zwolnić spust.
7. Po dywanie kierować szczotką Power Nozzle powoli w przód i tył, łagodnymi pociągnięciami. Wystarczy pozwolić, aby Power Nozzle i Rainbow wykonały swoją pracę.

8. Aby zablokować szczotkę Power Nozzle w położeniu pionowym, należy chwycić zespół głowicy i popchnąć go w przód do momentu, aż system głowicy całkowicie wskoczy w blokujące bolce.
9. Aby odłączyć szczotkę Power Nozzle od głowicy, należy postawić stopę na przycisku zwalnającym znajdującym się nad obrotowym ramieniem.

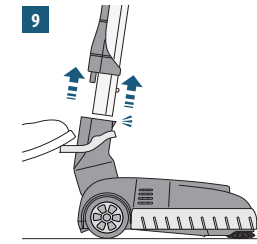
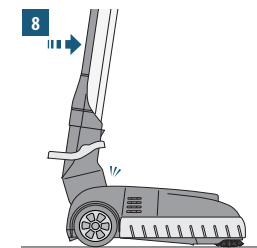
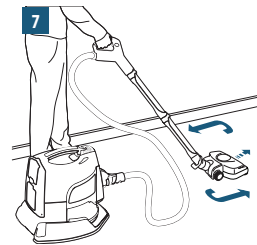
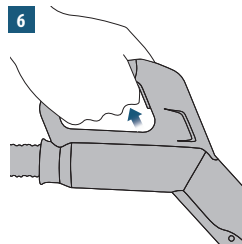
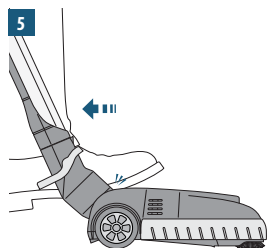
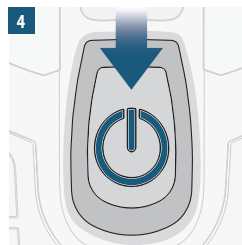
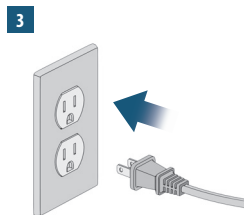
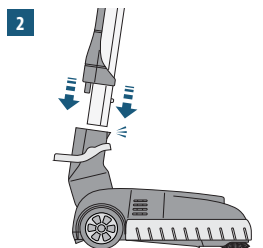

Wymiana taśmy w szczotce Power Nozzle™

Dla zapewnienia najwyższej wydajności, zalecamy dokonywać wymiany taśmy w szczotce Rainbow Power Nozzle co każde 12 do 18 miesięcy lub w przypadku stwierdzenia spadającej wydajności czyszczenia. Państwa szczotkę Power Nozzle wyposażono w jedną zapasową taśmę, którą można w prosty sposób wymienić, a wymiana trwa tylko kilka minut. Wspomniana zapasowa taśma umieszczona jest w kieszeni na taśmę zapasową, znajdującą się pod płytą dolną. Aby pozyskać dodatkowe taśmy zapasowe, należy nawiązać kontakt z Autoryzowanym Dystrybutorem Rainbow.

! OSTRZEŻENIE: W trakcie prac serwisowych należy za każdym razem odłączać źródło zasilania.

1. Odwrócić szczotkę Power Nozzle do góry nogami. Z wykorzystaniem śrubokręta płaskiego lub monety należy przekręcić zapięcie o jedną czwartą obrotu w lewo (w kierunku przeciwnym do ruchu wskazówek zegara).
2. Za pomocą obydwu kciuków, wypchnąć na zewnątrz bolce, znajdujące się po obu stronach płyty dolnej, w trakcie podnoszenia, aby zdjąć blokadę.
3. Następnie włożyć palce wskazujące do dwóch otworów bocznych umieszczonych w okolicy kół. Wyciągnąć bolce boczne w górę, w tym samym czasie przyciskając, aby podnieść płytę dolną.
4. Obrócić zespół wałka ze szczotką w przód (należy pamiętać, że szczotki czyszczące krawędzie umieszczono do góry nogami) i wyjąć go.
 - a) Zsunąć palcem zużytą lub przerwana taśmę z wału silnika; b) Podnieść wałek ze szczotką i zdjąć zużytą taśmę.
6. Założyć nową taśmę na kraniec zespołu wałka ze szczotką. Rozmieścić nową taśmę dookoła koła pasowego.
 - a) Założyć wałek ze szczotką do góry nogami ze szczotkami czyszczącymi krawędzie, wyśrodkowany na dwóch bolcach bocznych. Nasunąć taśmę na koniec wału silnika; b) Obrócić zespół wałka ze szczotką w przód do momentu, aż szczotki czyszczące krawędzie zostaną skierowane w górę. Obrócić wałek ze szczotką w swoją stronę tak, aby umiejscowić taśmę na środku koła pasowego.
8. Założyć płytę dolną nad pokrywą szczotki Power Nozzle. Przycisnąć w dół do momentu, aż przód, dwa bolce boczne i tylne zaskoczki i zablokują się.
9. Z wykorzystaniem śrubokręta płaskiego lub monety należy przekręcić zapięcie o jedną czwartą obrotu w prawo (zgodnie z ruchem wskazówek zegara), aby zablokować płytę dolną. Montaż został zakończony.

1

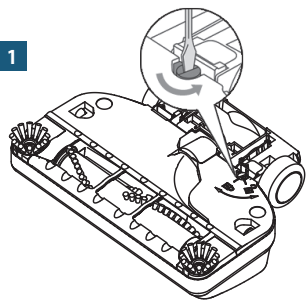

2

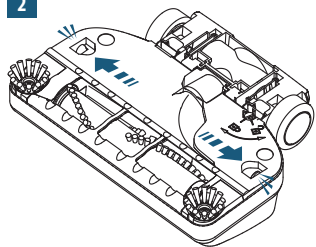

3

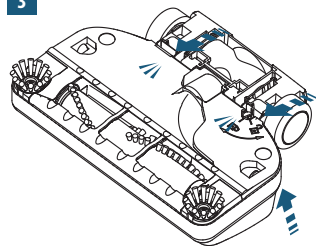

4

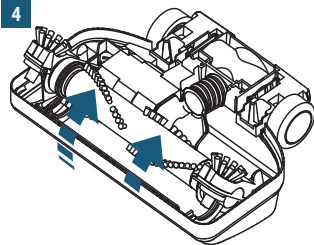

5A

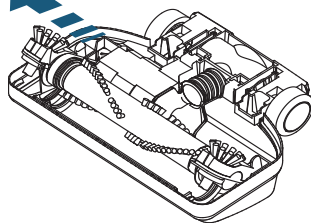

5B

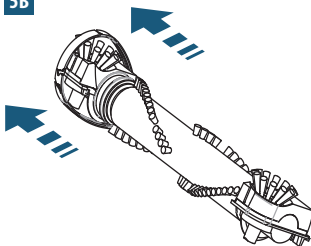

6

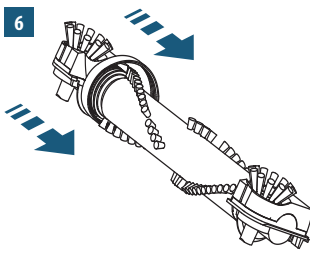

7

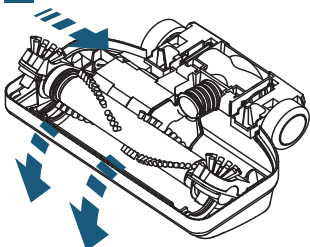

8

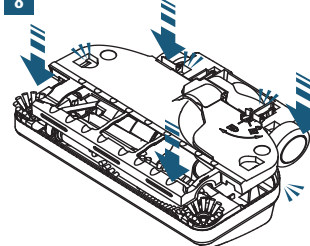

9

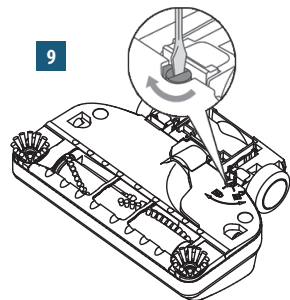

Numer Klienta

W ramach programu profesjonalnej obsługi klienta firmy Rexair, każda przystawka Power Nozzle po przejściu testów jakości otrzymuje numer seryjny profesjonalnej obsługi klienta. Taki numer zapewnia:

- ✓ Właścicielowi, identyfikację klienta
- ✓ Dystrybutorowi, identyfikację gwarancji
- ✓ Pewność, że urządzenie przeszło test kontroli jakości
- ✓ Pewność stanu technicznego fabrycznie nowego urządzenia

W przypadku konieczności skorzystania w przyszłości wpisz numer seryjny w poniższej ramce. Żadna autentyczna przystawka Power Nozzle nie powinna być sprzedawana bez tego numeru. Jeżeli brakuje numeru seryjnego, Rexair nie gwarantuje pochodzenia, wieku czy stanu takiego urządzenia. Jeżeli macie Państwo problem ze zlokalizowaniem numeru seryjnego w przystawce Power Nozzle, prosimy o kontakt z działem obsługi klienta Rexair.

NUMER SERYJNY PRZYSTAWKI POWER NOZZLE

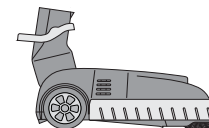

TWÓJ AUTORYZOWANY DYSTRYBUTOR RAINBOW

NAZWA	
ADRES	
MIASTO/WOJEWÓDZTWO/ KOD POCZTOWY	
TELEFON	
E-MAIL	

Skontaktuj się z lokalnym autoryzowanym dystrybutorem, w celu uzyskania informacji o zasadach dbałości o przystawkę Power Nozzle, zakresie gwarancji, częściach zamiennych oraz usługach serwisowych.

Rexair^{LLC}

2600 W. Big Beaver Road, Suite 555 | Troy, Michigan 48084 | USA
(248) 643-7222 | custserv@rexairllc.com | rainbowsystem.com

© 2024 Rexair LLC, wszelkie prawa zastrzeżone. Rainbow®, SRX®, RainbowMate®, MiniJet®, JetPad®, RainMate®, RainJet®, AquaMate®, Rexair®, Hurricane®, The Power of Water®, Wet Dust Can't Fly® i konfiguracja systemu czyszczenia Rainbow® są zarejestrowanymi znakami handlowymi Rexair LLC, Troy, Michigan, USA.



rainbowsystem.com

Rexair LLC | Troy, Michigan
© 2024 Rexair LLC | R18252Q-1